

## FURNIERTE HOLZLEISTEN UND PROFILE

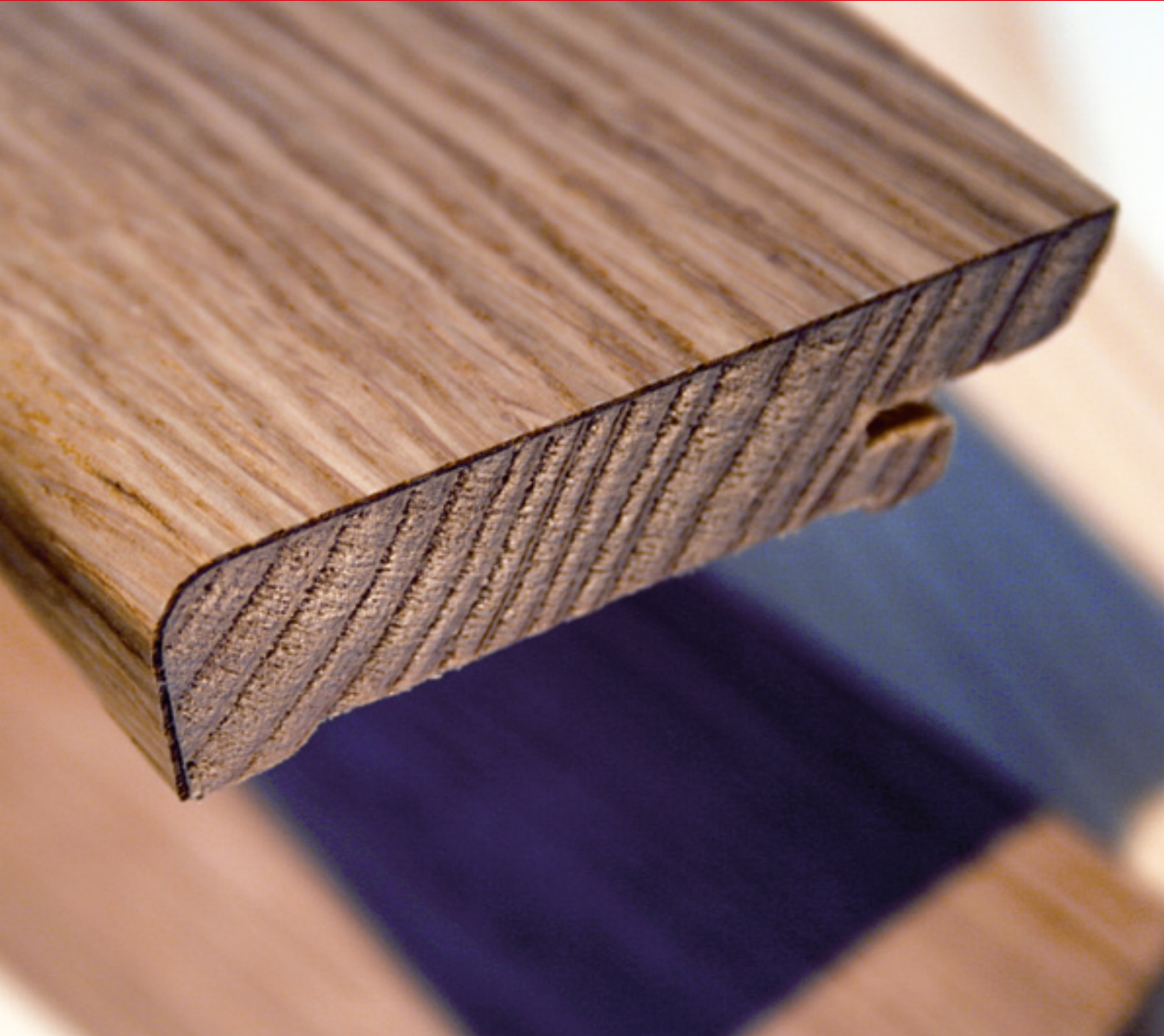







# FURNIERTE HOLZLEISTEN UND PROFILE

## SPITZENQUALITÄT SCHICHT FÜR SCHICHT

**7**     **WANDPROFILE**  
Furnierte Sockelleisten

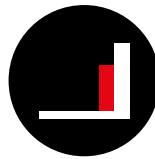

**19**     **BODENPROFILE**  
Combistar  
Supersolid

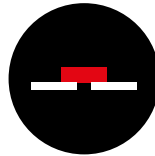

**23**     **SPEZIALPROFILE**  
Bilderrahmen  
Edelfurniere

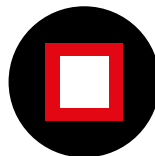

**26**     **ZUBEHÖR**  
Clipstar  
Ecken  
Stepstar





# AUFBAU UND FUNKTION

## WENN DIE INNEREN WERTE ZÄHLEN

Individuell, natürlich und pflegeleicht – so lassen sich die Vorteile der PEDROSS-Echtholz furnierleisten mit wenigen Worten beschreiben. Es lohnt sich aber, einen Blick ins Innere dieser Leisten-Multitalente zu werfen – denn in Wahrheit sind ihre Qualitäten so vielseitig wie sie selbst: Das hochwertige und robuste Fichtenholz dient als Trägermaterial und sorgt für dauerhafte Beständigkeit, da es sehr reiß- und formstabil ist.

Die edle Echtholz furnierschicht, die auf das Trägermaterial aufgebracht wird, wertet mit ihrer warmen, natürlichen Ausstrahlung ein jedes Wohnambiente auf und trägt somit zu einem harmonischen und zeitgemäßen Wohngefühl bei. Dank einer großen Auswahl an Oberflächen passt sie sich jedem Boden und somit jedem Wohn- und Lebensstil optimal an. Schließlich schützt eine widerstandsfähige Versiegelung die Furnieroberfläche vor Abnutzung, Kratzern und Verschmutzung.

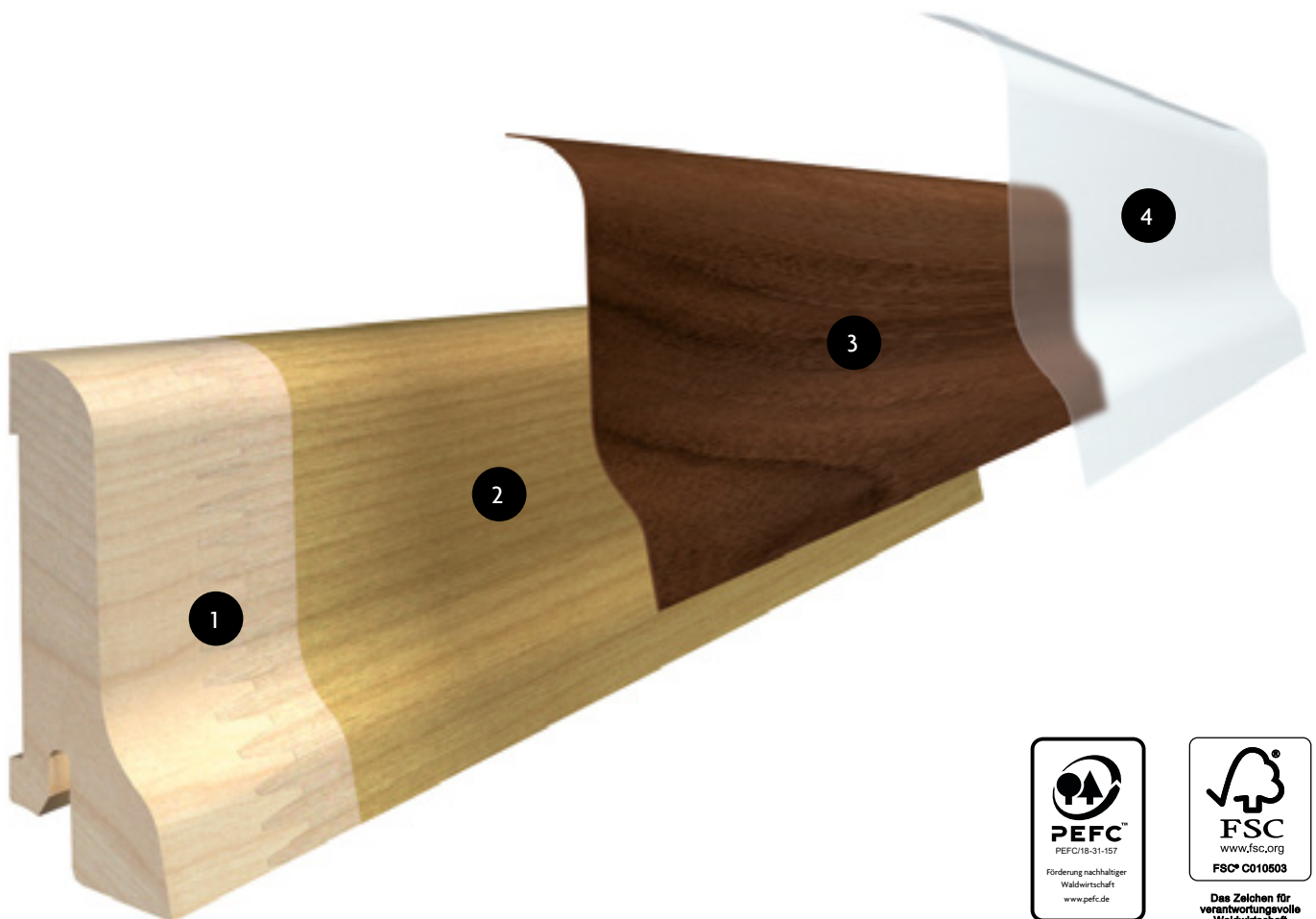

### 1 TRÄGERMATERIAL

Einheimische Fichte, umweltfreundlich und keilgezinkt für höchste Stabilität.

### 2 KLEBSTOFF

Schmelzkleber mit ausgezeichneter Haftung und absolut umweltfreundlicher Zusammensetzung.

### 3 FURNIER

Wertvolles Hartholz erster Qualität, erhältlich in über 90 Ausführungen.

### 4 SCHUTZLACK

Widerstandsfähige und transparente Versiegelung der Leiste.



# EINZIGARTIGE VIELFALT

## EINFACH INDIVIDUELL

Über 90 einheimische und exotische Furniere stehen zur Auswahl. Das Besondere daran: Jedes einzelne Furnierblatt ist ein von der Natur geschaffenes Unikat. Denn die Wuchsmerkmale des Baumstamms, aus dem es geschnitten wird, verleihen dem Furnier eine besondere,

ganz persönliche Note. Die breite Auswahlpalette - von weiß geölt über klassische Eiche bis zu edlem Nussbaum, sowie über 500 Einfärbungen - hält für jeden Geschmack das Richtige bereit und wird laufend erweitert.



**Hohes Maß an  
Wohnästhetik und  
Individualität**

**Robustheit und  
Beständigkeit**

**Einfache  
Handhabung und  
Pflege**





# FURNIER STATT PAPIER

## PEDROSS DIGITALFURNIER

**NEU**

Druck auf Papier,  
das ist nicht schwer,  
**Druck auf Furnier**  
dagegen sehr!

Das innovative Druckverfahren von PEDROSS überzeugt durch ungewohnte Detailfülle und täuschend echte dreidimensionale Abbildungen: Durch den direkten Druck auf Furnier anstatt auf Papierfolie kann jedes Motiv so wirklichkeitstreu dargestellt werden, dass man es kaum oder gar nicht vom Original zu unterscheiden vermag. Das Digitaldruck-Verfahren mag seine schrillen Seiten haben - die wahre Meisterleistung vollbringt es jedoch, wenn

es darum geht, die perfekte Harmonie zu schaffen. Denn die richtige, exakt zu Ihrem Boden passende Leiste zu finden, ist jetzt so einfach, wie ein Digitalfoto zu knipsen: Die Bodenoptik - egal ob es sich dabei um Holz, Stein, Kunststoff oder individuelle Wünsche handelt - wird gescannt und 1:1 auf Ihre Leisten übertragen. In 3D Qualität, versteht sich. Damit verschmilzt die Leiste visuell mit Ihrem Boden!

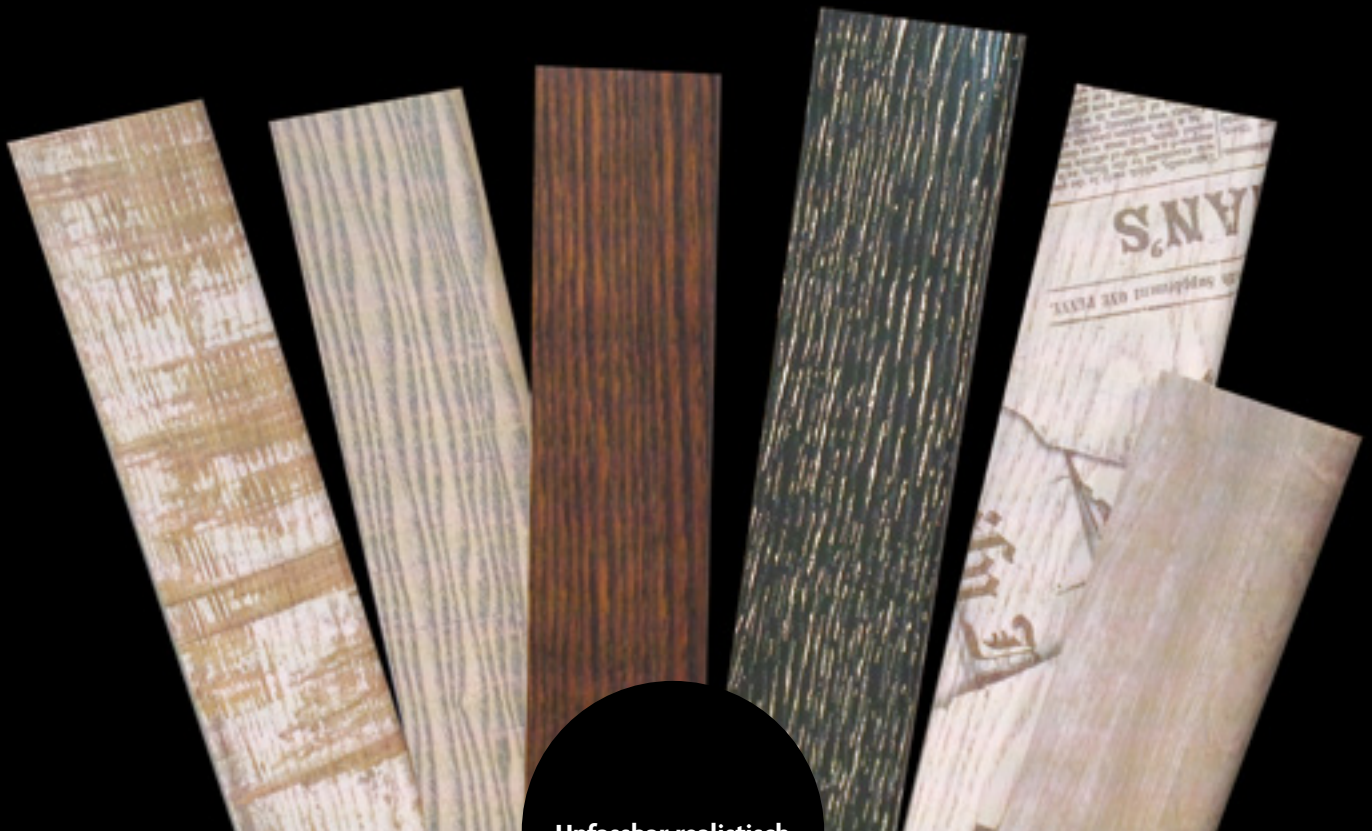

**Unfassbar realistisch**

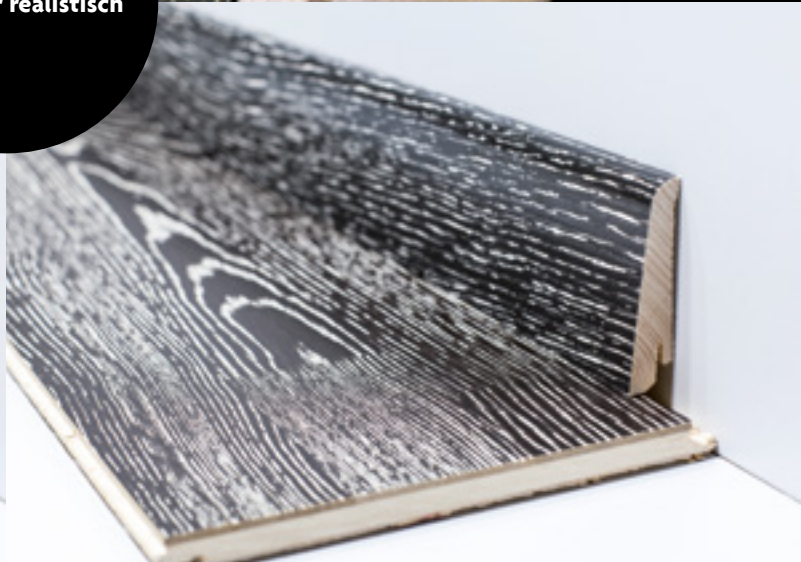





## DEKORE ALUMINIUM



Aluminium hell



Aluminium dunkel

## DEKORE HELL

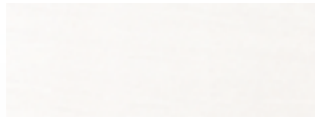

Weiß deckend



Ahorn europäisch



Birke



Olive

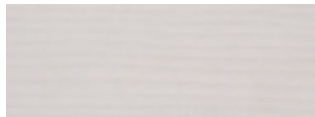

Esche weiß



Bambus hochkant hell



Eiche weiß



Eiche weiß geölt

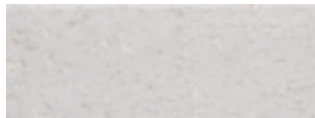

Kork weiß



Bambus hell horizontal



Eiche amerikanisch



Eiche europäisch

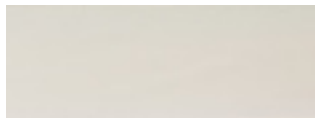

Weiß RAL 9010



Koto



Tanganika natur



Erle



Kiefer



Ahorn amerikanisch



Eiche gekalkt



Kastanie



Esche weiß light



Esche

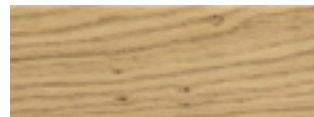

Esche rustikal



Kork creme

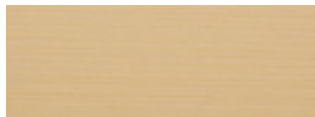

Fichte



Buche ungedämpft



Hevea



Roteiche



# DEKORE BRAUN



Birnbbaum



Zebrano



Kork grob



Santos Palisander

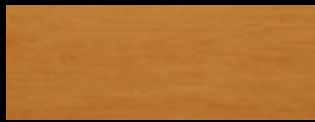

Curupixa



Teak hell

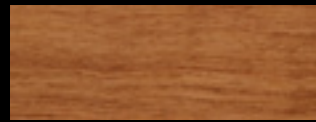

Rosenholz

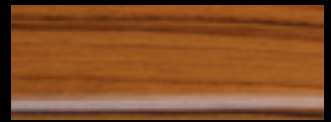

Santos Palisander original



Buche gedämpft



Bambus hochkant dunkel



Timborana



Amazaque



Kork 5/8 Presskork



Bambus dunkel horizontal



Badi



Tali



Kirsch europäisch



Tola



Moabi hell



Makore



Kork fein



Lärche

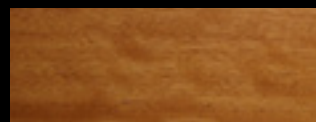

Doussie original



Kempas gefladert

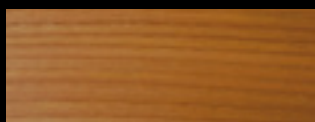

Ulme

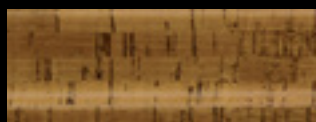

Kork linear



Kempas friese



Teak dunkel



Rotbuche



Asteiche



Kirsch amerikanisch



Mutenye



Kork rustico



Iroko



Difou-Afromosia



Doussie

## DEKORE DUNKEL



Mahagoni Sapelli



Tigerwood



Cabreuva rot



Wenge original



Bubinga

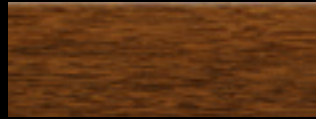

Sucupira



Jarrah

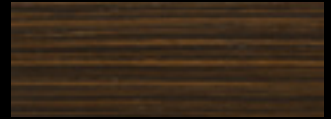

Wenge stripe



Apfel indisch

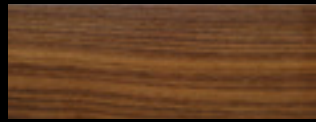

Nuss amerikanisch



Wenge gekalkt



Makassar

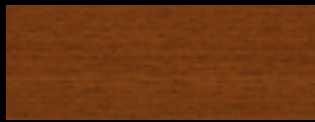

Merbau



Jatoba

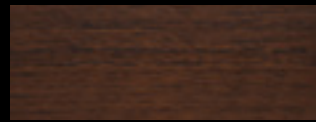

Akazie original gedämpft



Ipe



Akazie



Moabi dunkel

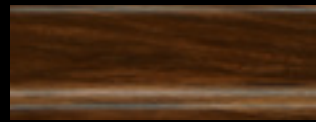

Nuss europäisch

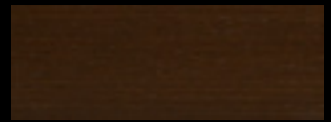

Ipe original



Cabreuva braun



Merbau original

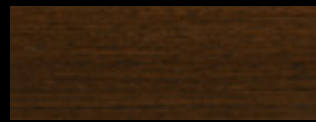

Wenge



Schwarz stripe



Padouk



Räuchereiche



Cumaru



# FURNIERTE WANDPROFILE

## SCHÖNHEIT, VIELFALT UND FUNKTION

Die furnierten Sockelleisten von PEDROSS bieten eine unglaubliche Fülle an Gestaltungs- und Designmöglichkeiten. Ob üppige Rundungen für Altbauliebhaber, verspielte Profile für Romantiker, geradlinige Eleganz für Puristen oder gewagte und schicke Formen für Trendsetter: Dank einer Vielzahl an erhältlichen Profilen findet jeder den perfekten Wandanschluss für seinen Boden.

Um unseren Kunden die größtmögliche Flexibilität garantieren zu können, werden Mindestbestellmengen mit jedem Kunden individuell nach seinen Bedürfnissen vereinbart. Die furnierten Leisten erhalten Sie in den Standardlängen von 240 cm. Individuelle Längen sind auf Anfrage natürlich erhältlich.

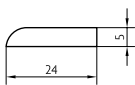

Stableisten

**6025**  
5x24 mm

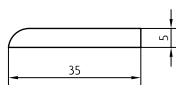

**6026**  
5x35 mm



Viertelstäbe

**6024**  
14x14 mm

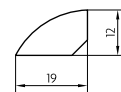

**6021**  
12x19 mm

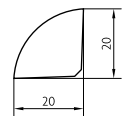

**6020**  
20x20 mm

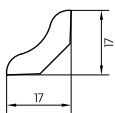

Hohlkehlleisten

**6023**  
17x17 mm

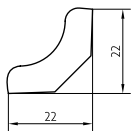

**6017**  
22x22 mm

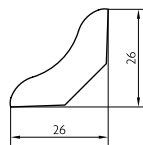

Universalleiste

**6013**  
26x26 mm

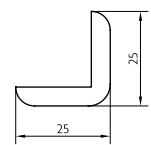

Winkelleiste

**6004**  
25x25 mm

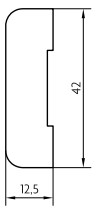

Türrahmen

**6035**  
12,5x42 mm

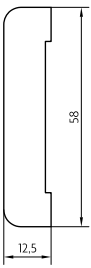

**6034**  
12,5x58 mm

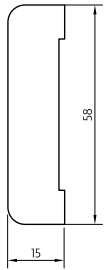

**6264**  
15x58 mm

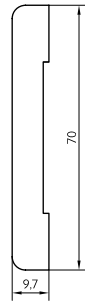

**6284**  
9,7x70 mm

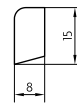

Sockelleisten  
**6225**  
8x15 mm

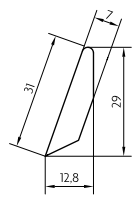

**6160**  
12,8x29 mm

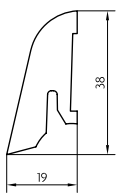

Sockelleisten  
**6001**  
19x38 mm

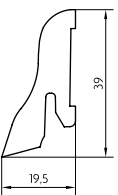

**6027**  
19,5x39 mm

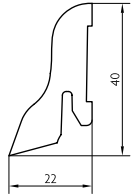

**6030**  
22x40 mm

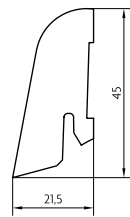

**6022**  
22x45 mm

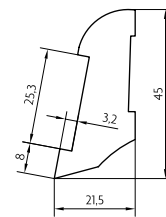

**6022 - D**  
22x45 mm

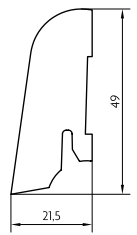

**6009**  
20x50 mm

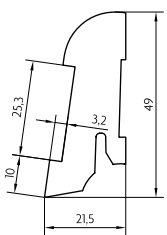

Sockelleisten  
**6009 - D**  
21,5x49 mm

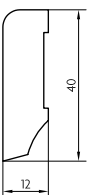

**6128**  
12x40 mm

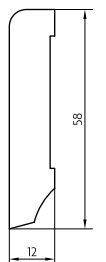

**6045**  
12x58 mm

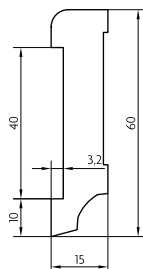

**6008 - D**  
16x60 mm



**6033**  
10x60 mm

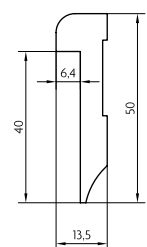

**KT50**  
13,5x50 mm

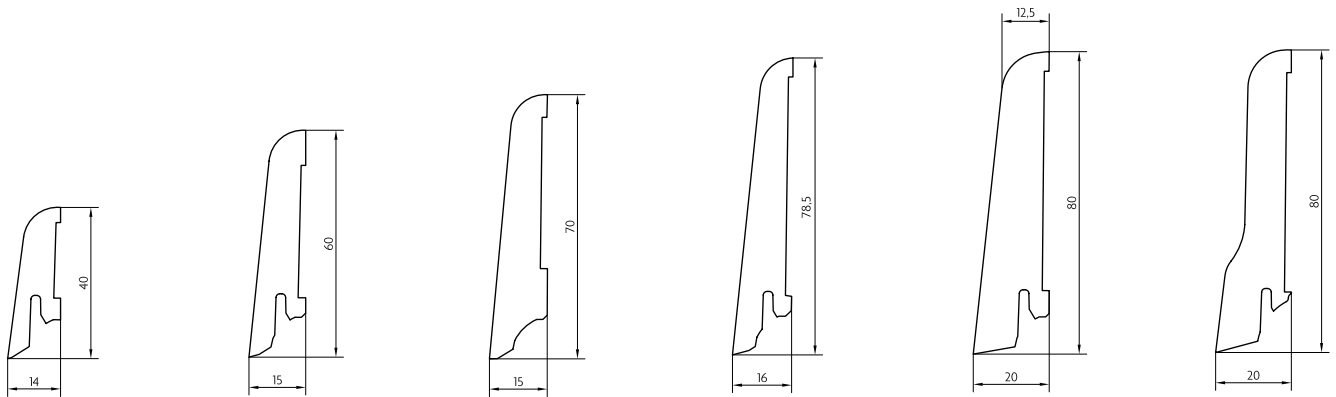

Sockelleisten

**6010 KS40**  
14x40 mm

**6003 KS60**  
15x60 mm

**6290 KS70**  
15x70 mm

**6005 KS80**  
16x78,5 mm

**6248**  
20x80 mm

**6011**  
20x80 mm

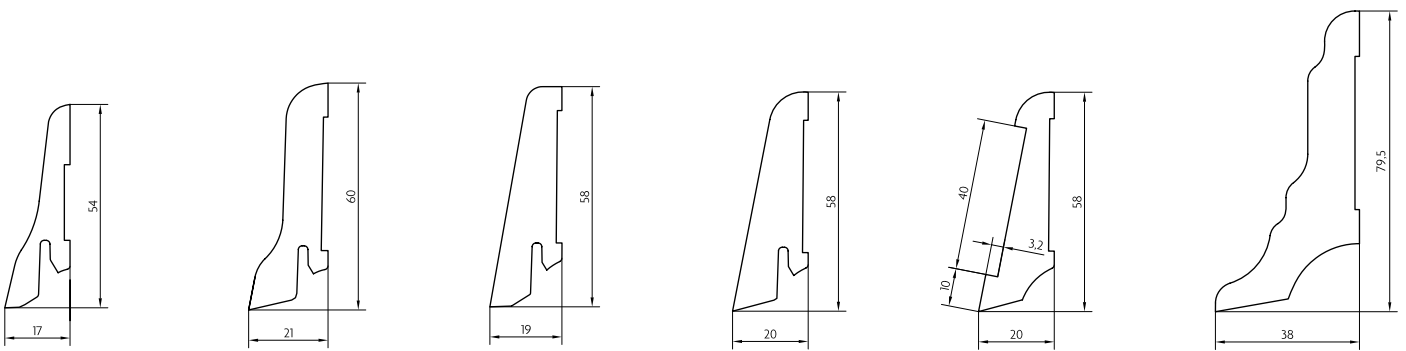

Sockelleisten

**6220**  
17x54 mm

**6019**  
60x22 mm

**6231**  
19x58 mm

**6015**  
20x58 mm

**6015**  
20x58 mm

**6036**  
38x79,5 mm

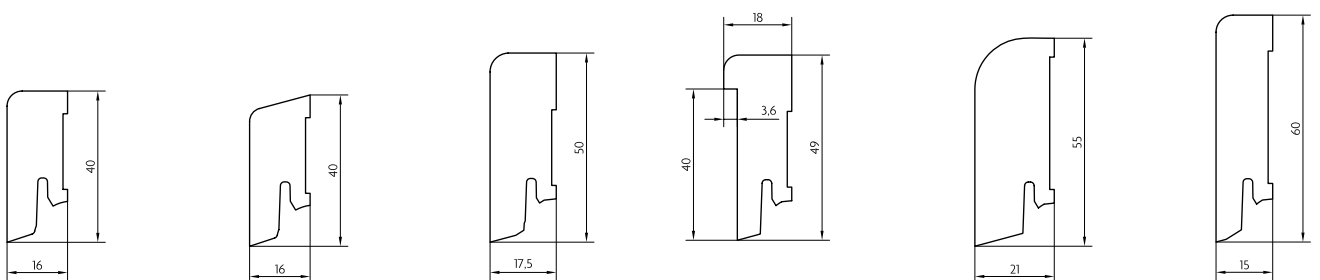

Sockelleisten

**6186**  
16x40 mm

**6084**  
16x40 mm

**6031**  
18x50 mm

**6031 - D**  
18x50 mm

**6012**  
21x55 mm

**6008**  
16x60 mm



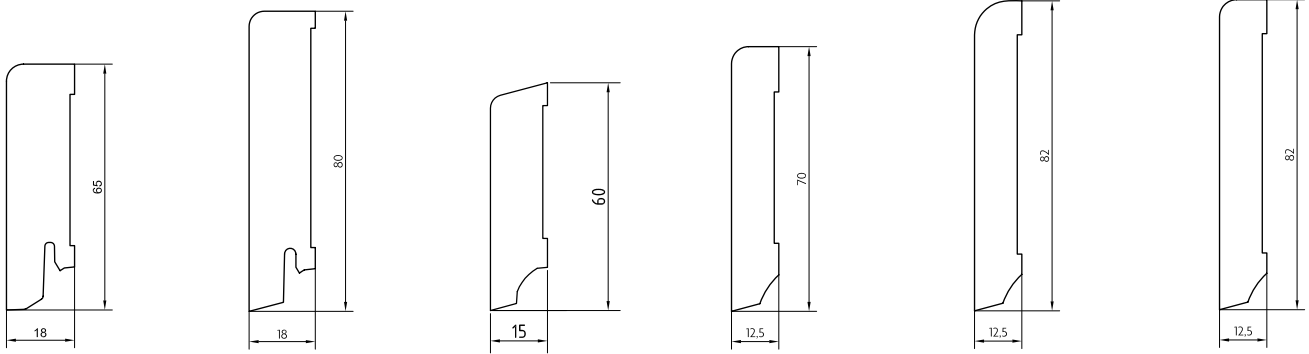

Sockelleisten

**6125**  
18x65 mm

**6117**  
18x80 mm

**6131**  
15x60 mm

**6049**  
12,5x70 mm

**6243**  
12,5x82 mm

**6046**  
12,5x82 mm

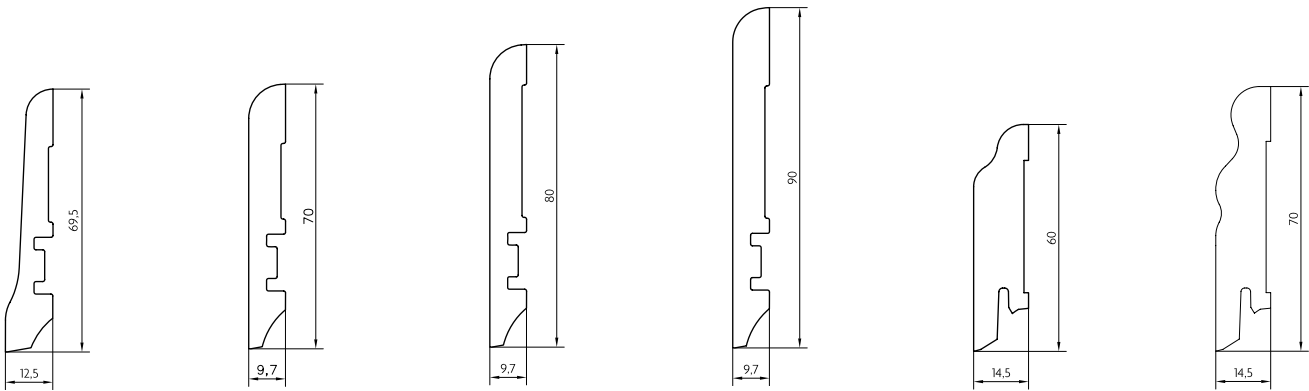

Sockelleisten

**6285**  
12,5x69,5 mm

**6287**  
9,7x70 mm

**6288**  
9,7x80 mm

**6289**  
9,7x90 mm

**SE 60**  
14,5x60 mm

**SEG 70**  
14,5x70 mm

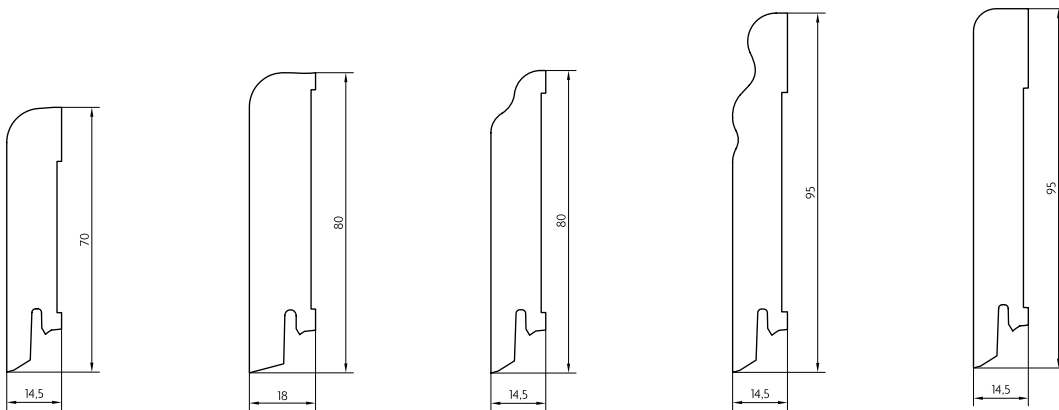

Sockelleisten

**6006**  
15x70 mm

**6249**  
18x80 mm

**6044 SE80**  
14,5x80 mm

**6018 SEG100**  
14,5x95 mm

**6007**  
15x95 mm



**BODENPROFILE**

Combistar

Supersolid



# COMBISTAR

## EIN PROFIL FÜR ALLE FÄLLE

Passend für  
alle gängigen  
Bodenbeläge

Kombination von  
Übergangs- und  
Ausgleichsfunktion

Übergang  
bei gleichen  
Belagsstärken von  
5-19 mm

Ausgleich bei  
unterschiedlich  
hohen Belagsstärken  
von 0-17 mm

Automatische  
Anpassung an Höhe  
und Neigung durch  
Dreh-Kipp System

Montageschiene  
zum Schrauben oder  
Kleben

Keine Schrauben  
für die Verlegung  
des Deckprofils  
notwendig

Träger  
Flüssigholz:  
Erhältlich in breiter  
Auswahl an  
Furnieren

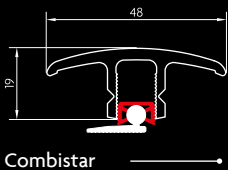

# SUPERSOLID

## DAS MASSIVE BODENPROFIL

Die Kombination aus hochfestem, massivem und keilgezinktem Kernholz mit echtem Hartholz furnier gipfelt in einem hochwertigen Bodenprofil, das auch höchsten Anforderungen gerecht wird.

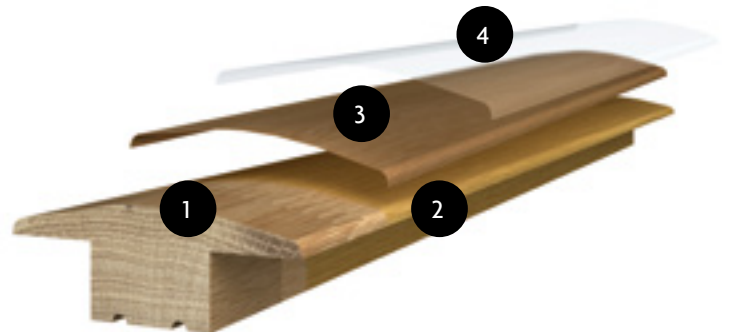

### 1 TRÄGERMATERIAL

Einheimische Eiche,  
umweltfreundlich  
und keilgezinkt für  
höchste Stabilität.

### 2 KLEBSTOFF

Schmelzkleber mit  
ausgezeichneter  
Haftung und absolut  
umweltfreundlich.

### 3 FURNIER

Wertvolles Hartholz  
erster Qualität, erhältlich  
in über 90 Ausführungen.

### 4 SCHUTZLACK

Widerstandsfähige und  
transparente Versiegelung  
der Leiste.

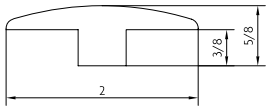

Supersolid

**7934**

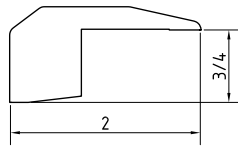

**7935**

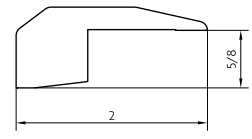

**7936**

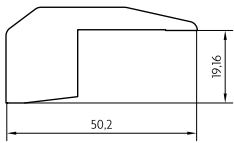

Supersolid

**7943**

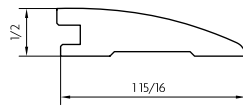

**7938**

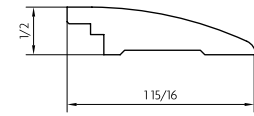

**7938 - Lock**

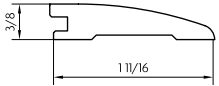

Supersolid

**7939**

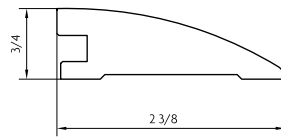

**7937**

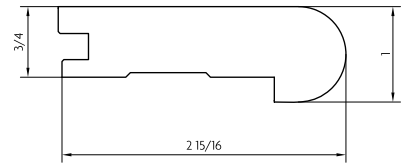

**7940**

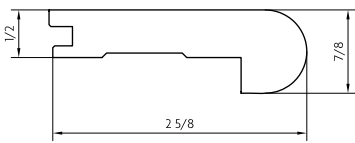

Supersolid

**7941**

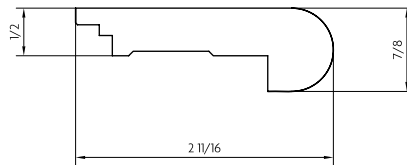

**7941 - Lock**

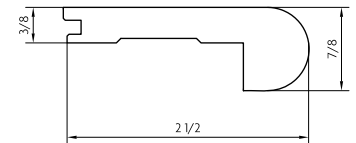

**7942**

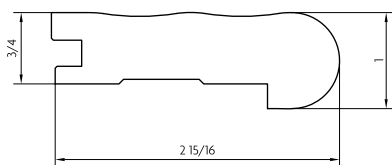

Supersolid

**7944**

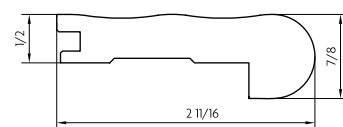

**7945**

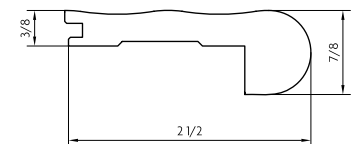

**7946**



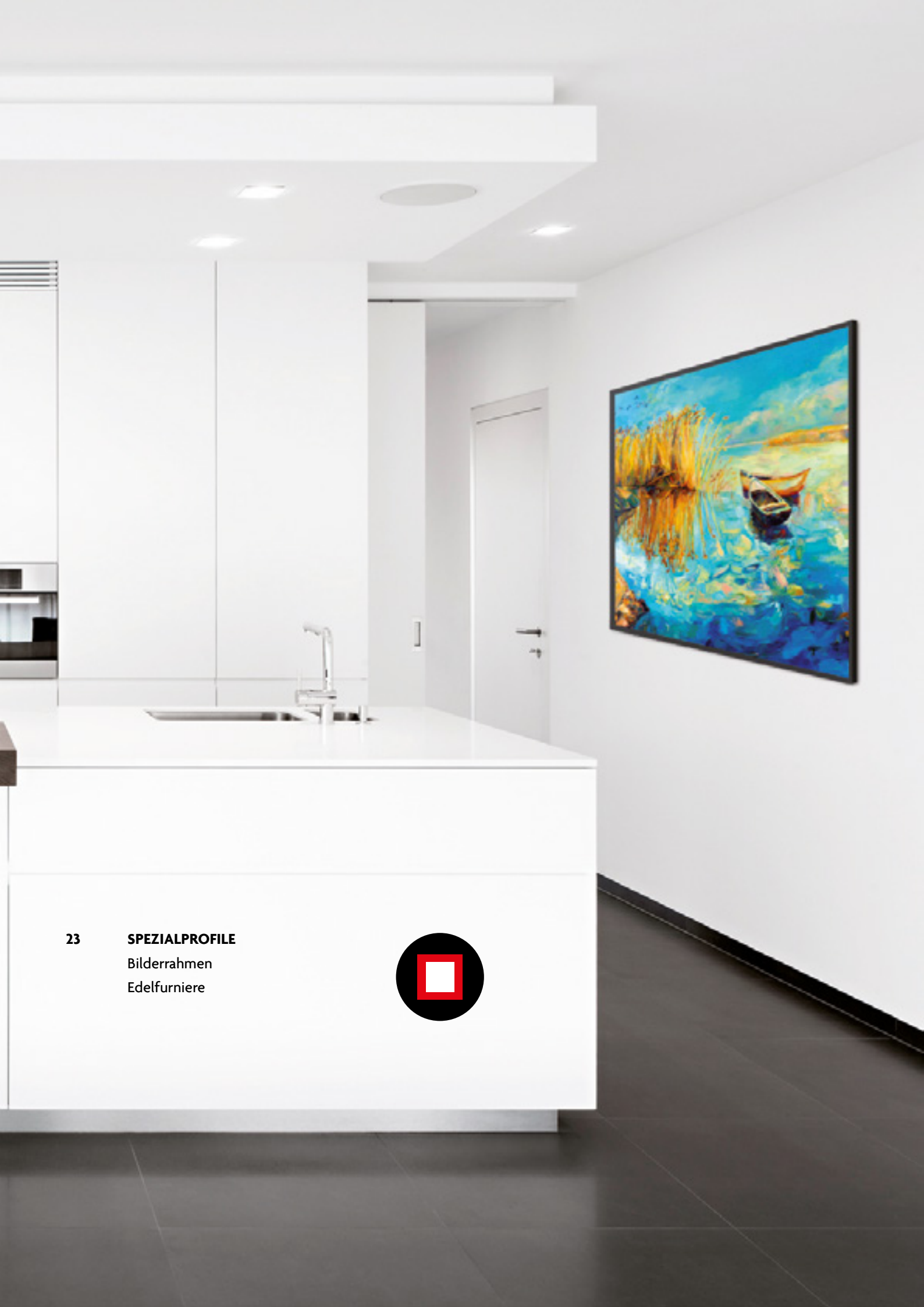

23

**SPEZIALPROFILE**

Bilderrahmen

Edelfurniere

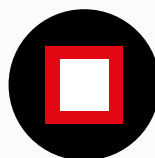



# BILDERRAHMEN

## BESONDERE PROFILE FÜR BESONDERE ANWENDUNGEN

Bilderrahmen fassen Erinnerungen ein und machen sie so zum Blickfang in jedem Wohnraum. Die individuell gestaltbaren Bilderrahmenprofile von PEDROSS verleihen Ihrem Bild eine zusätzliche und individuelle Note. Mit unseren zahlreichen Profilen und Dekoren liefern wir den

besonderen Rahmen für Ihr Motiv. Ob edel oder peppig, zeitlos oder schrill: Wir haben für jeden Geschmack und jede Anforderung die passende Lösung - und mit unserem Digitaldruckverfahren können wir auch ganz spezielle Kundenwünsche umsetzen.







## EDELFURNIERE

### ETWAS MEHR BITTE

Für spezielle Anforderungen bieten wir unseren Kunden die Möglichkeit, ihre Produkte als Halbfertigwaren in unserem Haus zu veredeln.

So ummanteln wir beispielsweise Intarsien oder Zierleisten für die Automobilindustrie oder den Schiffs- und Yachtbau mit edlem Echtholz furnier und sorgen somit für ein hohes Maß an Qualitätsanmutung der gehobenen Klasse im Innenraum der Fahrzeuge.

Auch in diesem Fall sind der Kreativität beinahe keinerlei Grenzen gesetzt.

26 **ZUBEHÖR**  
Clipstar  
Ecken  
Stepstar





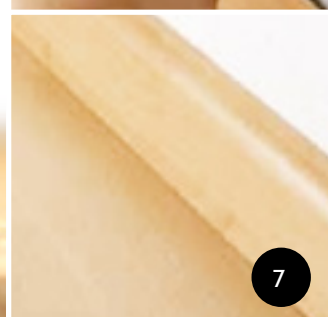
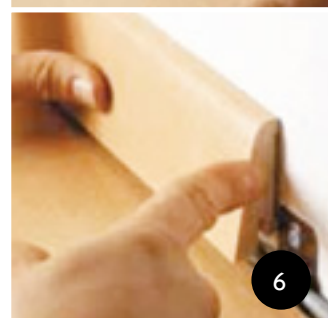
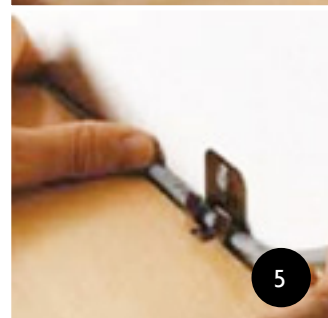
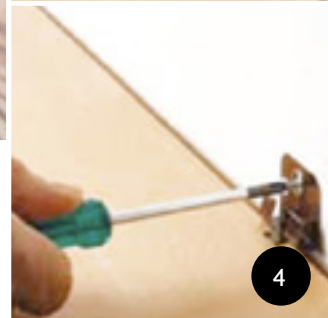
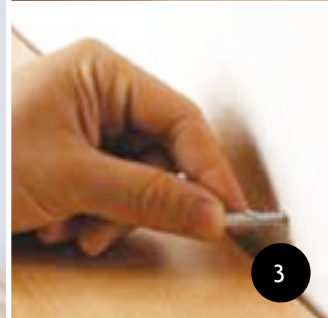
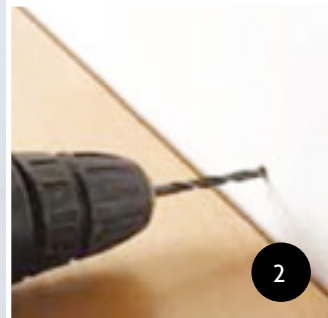

# CLIPSTAR

## UNSIHTBAR UND SCHNELL

Das intelligente und weltweit einzigartige, unsichtbare Befestigungssystem CLIPSTAR (Patentnummer EP1866503) ermöglicht nicht nur eine schnelle und einfache Montage:

Es eignet sich für alle gängigen Leistenprofile (40-100 mm Höhe und 14-22 mm Stärke), gleicht die Unregelmäßigkeiten im Mauerwerk aus, versteckt lästige Kabel und erlaubt mehrfaches Montieren und Demontieren der Leiste ohne Werkzeugverwendung. Damit alle Heimwerker als Handwerker glänzen können.

Weltweit  
einzigartiges  
„PUSH & PRESS“  
System

Code scannen  
Video ansehen



1

2

3

4

5

6

7



## DER PERFEKTE ABSCHLUSS AB IN DIE ECKE

Für das vollendet perfekte Ergebnis sorgen die auf die PEDROSS Leistenprofile abgestimmten Endstücke, Außen- und Innenecken. Die Formteile werden einfach auf die Enden der Sockelleisten aufgesteckt - ein Gehrungsschnitt ist nicht notwendig. Falls ein Dekor einmal nicht ganz Ihren Wünschen und Vorstellungen entsprechen sollte, liefern wir Ihnen mit individuell digital bedruckten Ecken den perfekten Leistenabschluss.



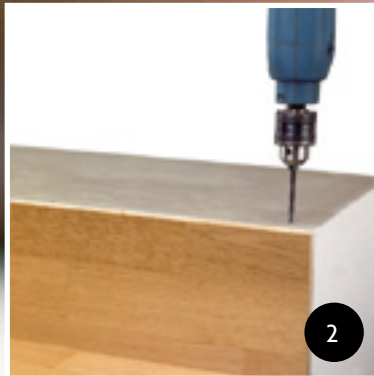
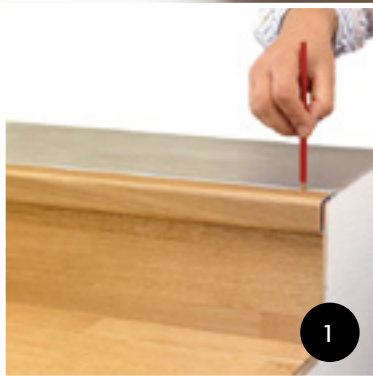

# STEPSTAR

## DAS VARIABLE TREPPENKANTENSYSTEM VON PEDROSS

Diese Entwicklung aus dem Hause PEDROSS präsentiert sich trotz ihrer Vielfältigkeit sehr einfach in der Anwendung. Wo derzeit bis zu 15 verschiedene Produkte ihren Einsatz finden, kann STEPSTAR mit mehr dienen: Er vereint alle Funktionen dieser Produkte im selben System.

Das weltweit einzigartige, faltbare Höhenausgleichselement ermöglicht einen Einsatz des Treppenkantensystems bei Laminat-, Kork-, Furnier- und Mehrschichtbelägen von 7 bis 18,5 mm Höhe.

Das im Hause PEDROSS entwickelte Ausgleichselement erfüllt den einzigartigen Nutzen der exakten Anpassung der Treppenkante an jegliche Bodenhöhen zwischen 7 bis 18,5 mm. In 1 mm Schritten mit einer zusätzlichen Feinjustierung von 0,5 mm werden die Lamellen übereinander gefaltet und so die gewünschte Ausgleichshöhe erzeugt. Die Höhenangabe ist auf den Lamellen selbst eingestanzt und die nicht benötigten Lamellen werden einfach abgetrennt. Ein patentiertes System, das den Lagerbestand auf ein einziges Treppenkantensystem reduziert!

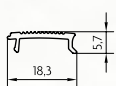

Stepstar  
**Deckprofil 1**  
5,7x18,3 mm

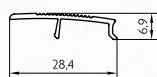

**Deckprofil 2**  
6,9x28,4 mm

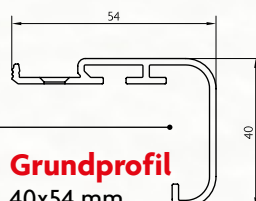

**Grundprofil**  
40x54 mm



Code scannen  
Video ansehen



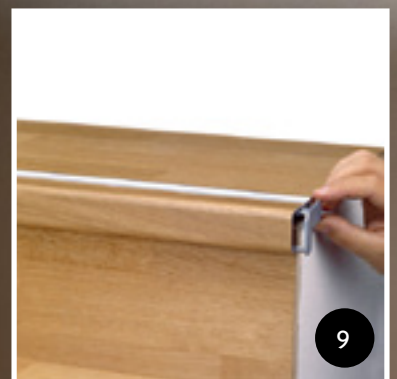
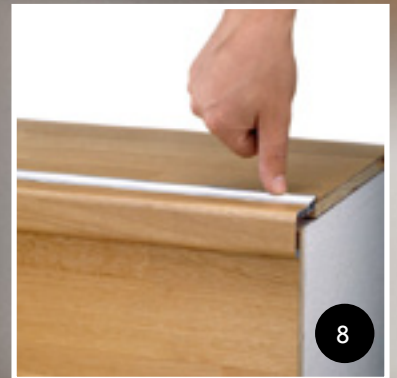
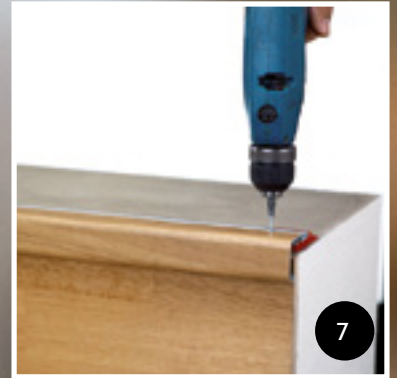
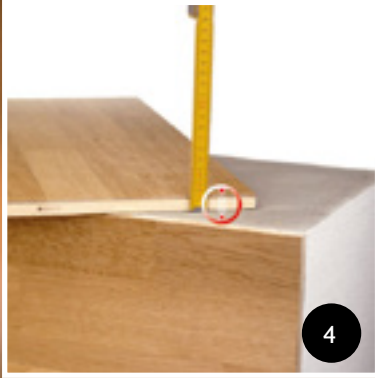

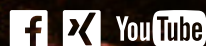

**Karl Pedross AG**

I-39021 Latsch (BZ)  
Industriezone 1/c

T +39 0473 722 200  
F +39 0473 722 300

info@pedross.com  
www.pedross.com

**PEDROSS®**  
DIE LEISTE · THE SKIRTING · IL BATTISCOPA